

# Betriebsanleitung

- Originalbetriebsanleitung -

MPX-I/O Modul V3

**DE**

# Operating instructions

- Original operating instructions -

MPX-I/O Modul V3

**EN**

# Manuel d'utilisation

- Version traduite en français à partir du manuel d'utilisation original en allemand -

MPX-I/O Modul V3

**FR**

2023/08-v1

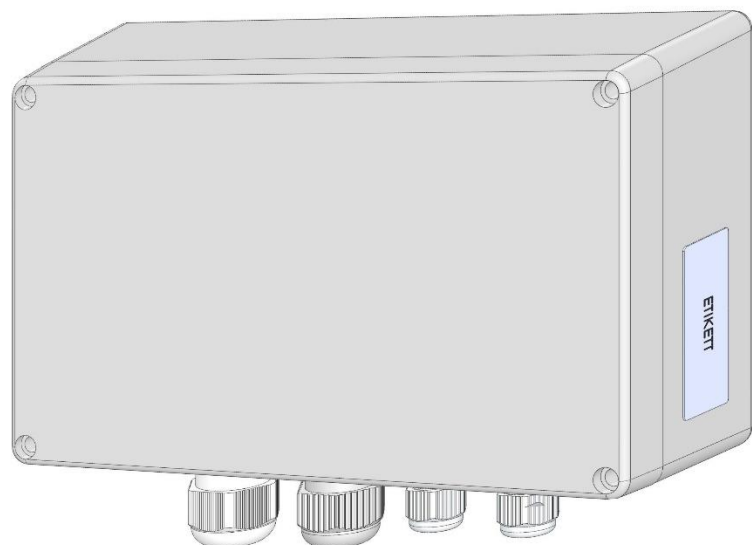

1005106 MPX-I/O Modul V3

## Inhalt

<b>1</b>	<b>Bestimmungsgemäße Verwendung</b>	<b>5</b>
<b>2</b>	<b>Haftungsausschluss</b>	<b>5</b>
<b>3</b>	<b>Sicherheitshinweise</b>	<b>6</b>
<b>4</b>	<b>Lieferumfang</b>	<b>6</b>
<b>5</b>	<b>Das System</b>	<b>7</b>
5.1	Die Komponenten	7
<b>6</b>	<b>Installation</b>	<b>8</b>
6.1	Montageort	8
6.2	Montage	8
6.3	Elektrischer Anschluss	8
<b>7</b>	<b>Technische Daten</b>	<b>11</b>
<b>8</b>	<b>Demontage und Entsorgung</b>	<b>11</b>
<b>9</b>	<b>Typenschild</b>	<b>12</b>

## Content

<b>1</b>	<b>Intended use</b>	<b>14</b>
<b>2</b>	<b>Disclaimer</b>	<b>14</b>
<b>3</b>	<b>Safety information</b>	<b>15</b>
<b>4</b>	<b>Items supplied</b>	<b>15</b>
<b>5</b>	<b>The system</b>	<b>16</b>
5.1	Components	16
<b>6</b>	<b>Installation</b>	<b>17</b>
6.1	Installation location	17
6.2	Installation	17
6.3	Electrical installation	17
<b>7</b>	<b>Technical specifications</b>	<b>20</b>

<b>8</b>	<b>Dismounting and disposal .....</b>	<b>20</b>
----------	---------------------------------------	-----------

<b>9</b>	<b>Nameplate .....</b>	<b>21</b>
----------	------------------------	-----------

## **Le contenu**

<b>1</b>	<b>Utilisation conforme.....</b>	<b>23</b>
----------	----------------------------------	-----------

<b>2</b>	<b>Clause de non-responsabilité.....</b>	<b>23</b>
----------	--	-----------

<b>3</b>	<b>Consignes de sécurité .....</b>	<b>24</b>
----------	------------------------------------	-----------

<b>4</b>	<b>Contenu de la livraison.....</b>	<b>24</b>
----------	-------------------------------------	-----------

<b>5</b>	<b>Le système.....</b>	<b>25</b>
----------	------------------------	-----------

5.1	Les composants.....	25
-----	---------------------	----

<b>6</b>	<b>Installation .....</b>	<b>26</b>
----------	---------------------------	-----------

6.1	Lieu de montage .....	26
-----	-----------------------	----

6.2	Montage .....	26
-----	---------------	----

6.3	Raccordement électrique .....	26
-----	-------------------------------	----

<b>7</b>	<b>Données techniques .....</b>	<b>29</b>
----------	---------------------------------	-----------

<b>8</b>	<b>Démontage et mise au rebut .....</b>	<b>29</b>
----------	---	-----------

<b>9</b>	<b>Plaque signalétique.....</b>	<b>30</b>
----------	---------------------------------	-----------

# Betriebsanleitung

– Originalbetriebsanleitung –

MPX-I/O Modul V3

DE

## Impressum

SAIER Dosiertechnik GmbH  
Gewerbestrasse 71  
D-79194 Gundelfingen

Telefon +49 (0) 761 59 25 20  
Telefax +49 (0) 761 58 49 09  
E-Mail [info@saier.eu](mailto:info@saier.eu)

## Haftungsausschluss

Bei der Zusammenstellung von Abbildungen und Texten wurde mit größter Sorgfalt vorgegangen. Trotzdem können Fehler und technische Änderungen nicht ausgeschlossen werden. Die Zusammenstellung erfolgt ohne Gewähr.

Aufgrund laufender Produktweiterentwicklung können Angaben in dieser Betriebsanleitung ohne vorherige Ankündigung geändert werden.

©2023 SAIER Dosiertechnik GmbH

Alle Rechte, einschließlich der fotomechanischen Wiedergabe und der Speicherung in elektronischen Medien, bleiben der SAIER Dosiertechnik GmbH vorbehalten.

## 1 Bestimmungsgemäße Verwendung

Das MPX-I/O Modul V3 dient zum Anschluss weiterer Waschmaschinen an die MPX-Dosierstation. Dieses Gerät **darf nur an einer MPX-Dosieranlage V3 von SAIER angeschlossen** und betrieben werden.

Dieses Gerät kann nur mit folgender Firm- und Software betrieben werden:

**Firmware: Ab Version 1.75**

**Software SSC: Ab Version 1.35**

## 2 Haftungsausschluss

Eine andere oder darüber hinaus gehende Benutzung gilt als nicht bestimmungsgemäß. Für daraus resultierende Schäden haftet der Hersteller nicht. Änderungen am Gerät sind verboten.

Das Gerät darf nur in technisch einwandfreiem und betriebssicherem Zustand verwendet werden. Jede missbräuchliche Verwendung führt zum Erlöschen der Gewährleistung und allgemeiner Haftung des Herstellers.

Das Gerät muss von einer geschulten Fachkraft installiert werden, die für die Beachtung der geltenden Normen und Vorschriften verantwortlich ist.

Die einwandfreie Funktion und Betriebssicherheit sowie die größtmögliche Störfreiheit sind nur dann gewährleistet, wenn nur von der SAIER Dosiertechnik GmbH geprüfte und freigegebene Geräteteile eingesetzt werden.

Es darf nur Zubehör verwendet werden, das zusammen mit diesem Gerät geprüft und von der SAIER Dosiertechnik GmbH freigegeben wurde. Wird Fremdzubehör verwendet, übernimmt die SAIER Dosiertechnik GmbH keine Gewährleistung für den sicheren Betrieb und die sichere Funktion des Geräts.

Es bestehen keine Gewährleistungsansprüche bei Schäden, die aufgrund der Verwendung von Fremdzubehör entstehen.

**Die Frist für Gewährleistung beträgt 24 Monate ab Auslieferung.**

### 3 Sicherheitshinweise

#### ■ Arten der Gefahren

Folgende Arten der Gefahren können bei der Installation, im Betrieb, bei der Reparatur und bei der Entsorgung des Geräts auftreten:



#### **Lebensgefahr durch Stromschlag!**

Vor dem Öffnen des Gerätes das Gerät und die gesamte Anlage spannungsfrei schalten und gegen Wiedereinschalten sichern.

#### ■ Informationshinweise



#### **Wichtige Information!**

Dieser Informationshinweis weist darauf hin, dass bei Nichtbeachtung Sach- oder finanzielle Schäden entstehen können.



#### **Information!**





Dieses Zeichen weist auf hilfreiche Informationen hin.

### 4 Lieferumfang



#### **Lieferumfang prüfen!**

Der Lieferumfang ist sofort nach Eingang der Ware mit dem Lieferschein zu prüfen. Spätere Reklamationen können nicht mehr berücksichtigt werden.

Anzahl	Komponenten	
1	MPX-I/O Modul V3	
4	6 mm Dübel	
4	Schrauben	
3	Betriebsanleitung	

## 5 Das System

Das MPX-I/O-Modul V3 ist ein Anschlussmodul für das MPX-Dosiersystem. Mit diesem Modul können bis zu sechs weitere Waschmaschinen an die MPX-Dosierstation angeschlossen werden.

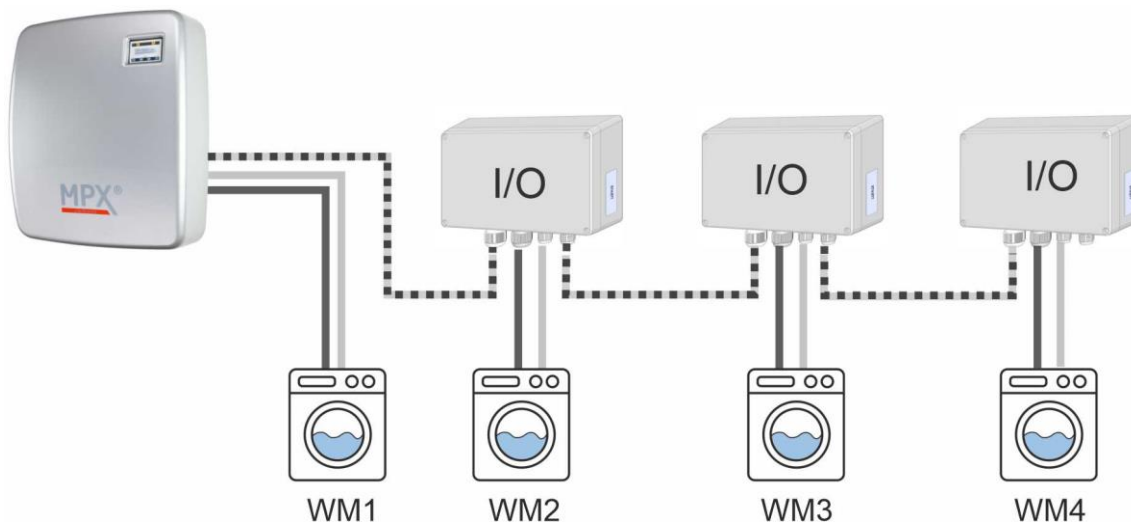

	Buskabel
	Stoppsignalkabel
	Steuersignalkabel
I/O	I/O Modul
WM	Waschmaschine

### 5.1 Die Komponenten

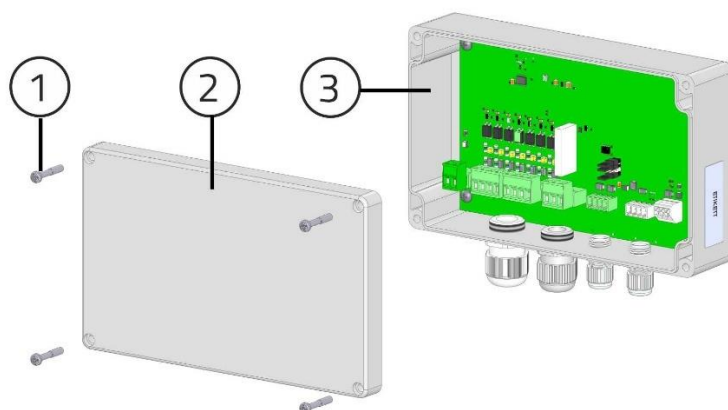

- (1)** Gehäuseschrauben
- (2)** Gehäusedeckel
- (3)** Gehäuse

## 6 Installation

### 6.1 Montageort

- Der Montageort ist so zu wählen, dass es zu keinen Beeinträchtigungen durch Feuchtigkeit, Wasser, Dämpfe, Laugen, Säuren, Temperaturen oder mechanischen Einwirkungen kommt.
- Die Montagefläche muss eben und verzugsfrei sein.
- Die Montagefläche muss vibrations- und erschütterungsfrei sein.

### 6.2 Montage

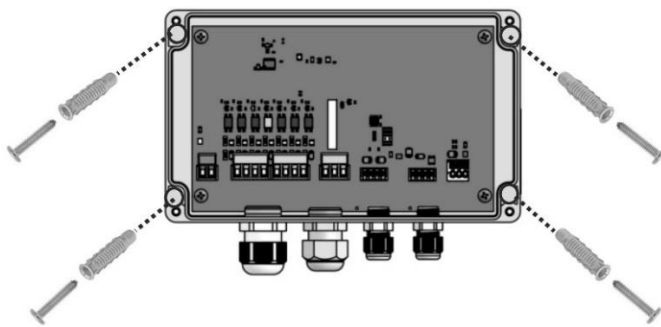

- ▶ Vier 6 mm Löcher bohren.
- ▶ Die vier Dübel in die Löcher schieben.
- ▶ Das I/O Modul V3 mit den Schrauben befestigen.

### 6.3 Elektrischer Anschluss



#### **Nur qualifiziertes Fachpersonal zulässig!**

Der elektrische Anschluss darf nur von einer autorisierten und qualifizierten Elektrofachkraft durchgeführt werden!



#### **Geräteschaden!**

Falscher Anschluss des Busses verursacht eine dauerhafte Funktionsstörung!



#### **Lebensgefahr durch Stromschlag!**

Vor dem Öffnen des Gerätes das Gerät und die gesamte Anlage spannungsfrei schalten und gegen Wiedereinschalten sichern.

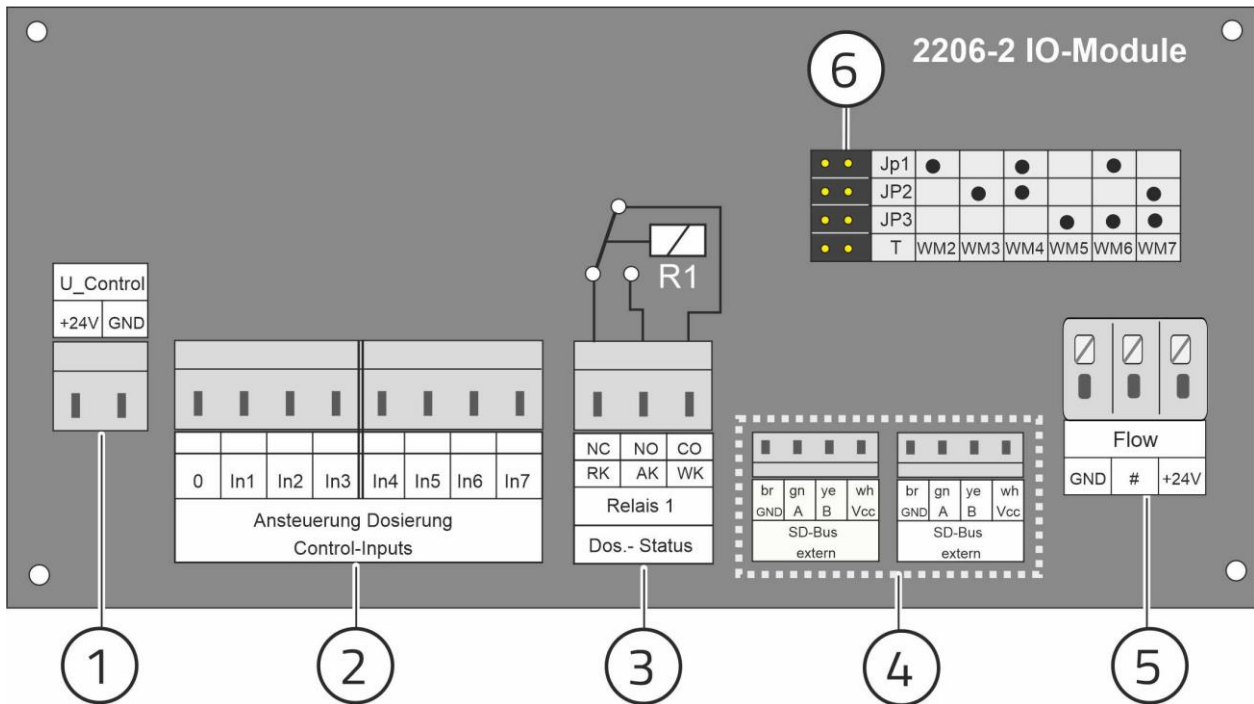

- 1 - Anschluss 24V DC Ausgang (max. 20 mA)
- 2 - Anschluss Ansteuerung Dosierung
- 3 - Anschluss Stoppsignal (Stoppsignal an die Waschmaschine)  
Anschluss WK und AK = Schließer (Schließer)  
Anschluss WK und RK= Öffner (Öffner)
- 4 - 2 Anschlüsse SD-Bus extern
- 5 - Anschluss Durchflussmesser (keine Funktion mit dieser Firmware)
- 6 - T-Jumper (Terminal-Jumper)

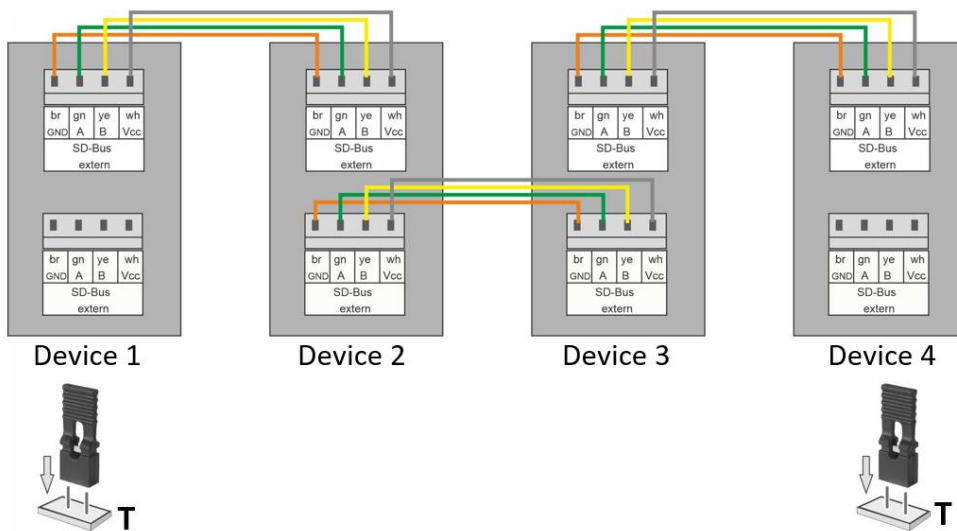

### ■ Bus-Terminierung

Anfang und Ende des Busses müssen terminiert sein.

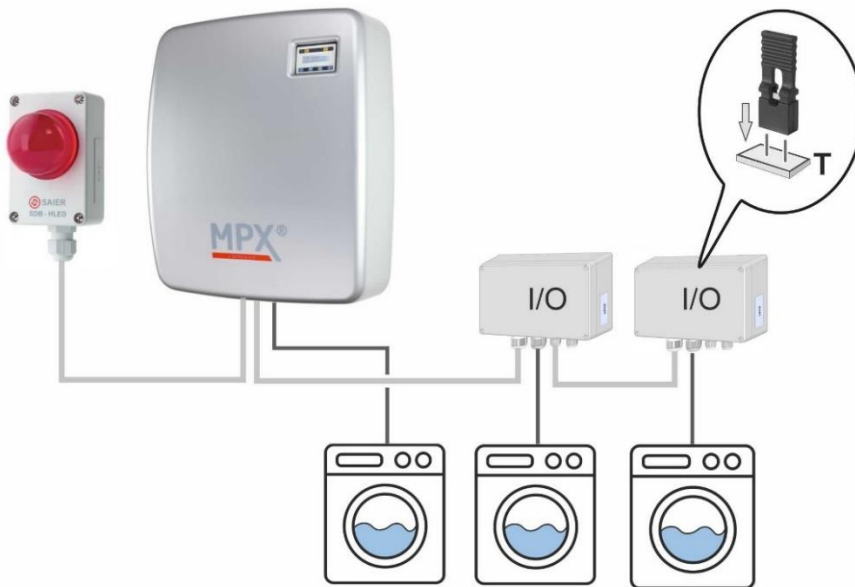

#### T-Jumper setzen!

Wird eine Warnblinkleuchte installiert, dann soll dieses Gerät an das MPX angeschlossen werden (erstes Gerät des Busses). Der T-Jumper des MPX muss dann gezogen werden. Am letzten Gerät des Busses muss der T-Jumper gesetzt werden

#### Zuweisung des I/O Moduls zu einer Waschmaschine

Jedes I/O Modul muss mit einer Kennung für eine Waschmaschine eingerichtet werden. Dies geschieht durch durch Setzen der Jumper JP1, JP2 und JP3.

Die Legende auf der Platine zeigt, welche Jumper für welche Waschmaschine gesetzt werden müssen.



● ●	JP1	●		●		●	
● ●	JP2		●	●			●
● ●	JP3				●	●	●
● ●	T	WM2	WM3	WM4	WM5	WM6	WM7

## 7 Technische Daten

<b>Konfiguration</b>	Jumper	Adressierung Waschmaschine. Abschlusswiderstand setzen.
<b>Elektrische Daten</b>	Betriebsspannung:	24 VDC
	Leistungsaufnahme:	0,5VA
	Steuerspannung:	12 – 240V AC/DC
	Signalerkennungszeit:	< 500ms
	Signalakzeptanzzeit:	In SSC-Software einstellbar
	Signalzeit:	> 2Sek.
<b>Mechanische Daten</b>	Abmessungen:	120 x 155 x 55 mm
	Gewicht:	0,4 kg
<b>Umgebungsbedingungen</b>	zulässige Umgebungstemperatur:	+10 ...+45 °C
	Beanspruchung im Klima:	gemäß DIN EN 60068-2-38

## 8 Demontage und Entsorgung



### Lebensgefahr durch Stromschlag!

Vor dem Öffnen des Gerätes das Gerät und die gesamte Anlage spannungsfrei schalten und gegen Wiedereinschalten sichern.

1. Gehäusedeckel öffnen.
2. Die elektrischen Leitungen abschließen und entfernen.
3. Das Gehäuse von der Wand abschrauben.

*Gerät ist abmontiert*

### ■ Fachgerechte Entsorgung

Gerät, Verpackung und ersetzte Teile gemäß den Bestimmungen des Landes, in dem das Gerät installiert wurde, entsorgen.



Das Gerät darf nicht mit dem Hausmüll entsorgt werden.

## 9 Typenschild

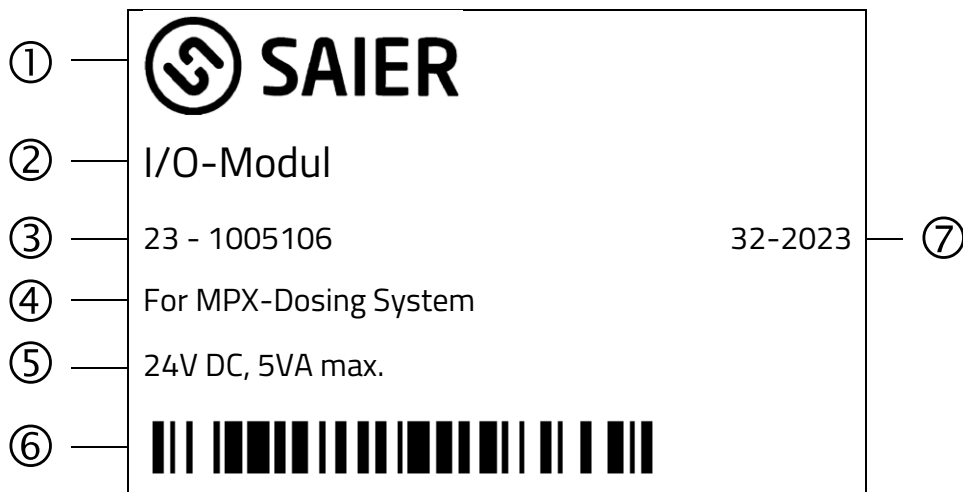

- 1 SAIER Logo
- 2 Produktname
- 3 Seriennummer
- 4 Hinweis: dieses Gerät nur an MPX Dosieranlagen anschließen!
- 5 Betriebsspannung, Leistungsangabe
- 6 Barcode
- 7 Datumscode

# Operating instructions

– Original operating instructions –

MPX-I/O Modul V3

EN

## Publishing details

SAIER Dosiertechnik GmbH  
Gewerbestrasse 71  
79194 Gundelfingen  
Germany

Phone +49 761 59 25 20  
Fax +49 761 58 49 09  
Email [info@saier.eu](mailto:info@saier.eu)

## Disclaimer

Diagrams and texts have been compiled with the greatest possible care. Nevertheless, errors and technical changes cannot be ruled out. The information is provided without guarantee.

Details in these operating instructions are subject to change without prior notice due to ongoing product development.

© 2023 SAIER Dosiertechnik GmbH

All rights, including photomechanical reproduction and storage

## 1 Intended use

The MPX I/O module V3 is used to connect additional washing machines to the MPX dosing station. This device **may only be connected to and operated with a SAIER MPX V3 dosing system.**

This device can be used only with the following firmware and software:

**Firmware:                      Version 1.75 and later**

**Software SSC:                Version 1.35 and later**

## 2 Disclaimer

Any other or additional use shall be considered improper use.

The manufacturer will not be held liable for resulting damage. Modifications to the device are prohibited.

The device may only be used in a technically faultless and operationally safe condition. Any improper use will result in extinguishment of the manufacturer's warranty and general liability.

The device must be installed by a trained specialist who is responsible for compliance with applicable standards and regulations.

Faultless functioning and operational safety as well as the greatest possible freedom from interference can only be ensured if only device components tested and approved by SAIER Dosiertechnik GmbH are used.

Only accessories that have been tested together with this device and approved by SAIER Dosiertechnik GmbH may be used. If third-party accessories are used, SAIER Dosiertechnik does not guarantee that the device will operate or function safely or reliably.

There is no warranty for damage caused by using third-party accessories.

**The guarantee period is 24 months from delivery.**

### 3 Safety information

#### ■ Types of hazard

The following types of hazard may arise during installation, operation, repair or disposal of the device:



#### **Danger of death, electricity**

Before opening the device, disconnect the power supply to the device and the entire system, and make sure it cannot be switched back on.

#### ■ Information notes



#### **Important information**

This information note indicates that material damage or financial loss may occur if the information is ignored.



#### **Information**





This symbol indicates a helpful tip.

### 4 Items supplied



#### **Check contents**



Check delivery package contents against the delivery note immediately upon receipt of goods. Later complaints cannot be considered.

Quantity	Components	
1	MPX I/O module V3	
4	6 mm wall plug (screw anchor)	
4	Screws	
3	Operating instructions	

## 5 The system

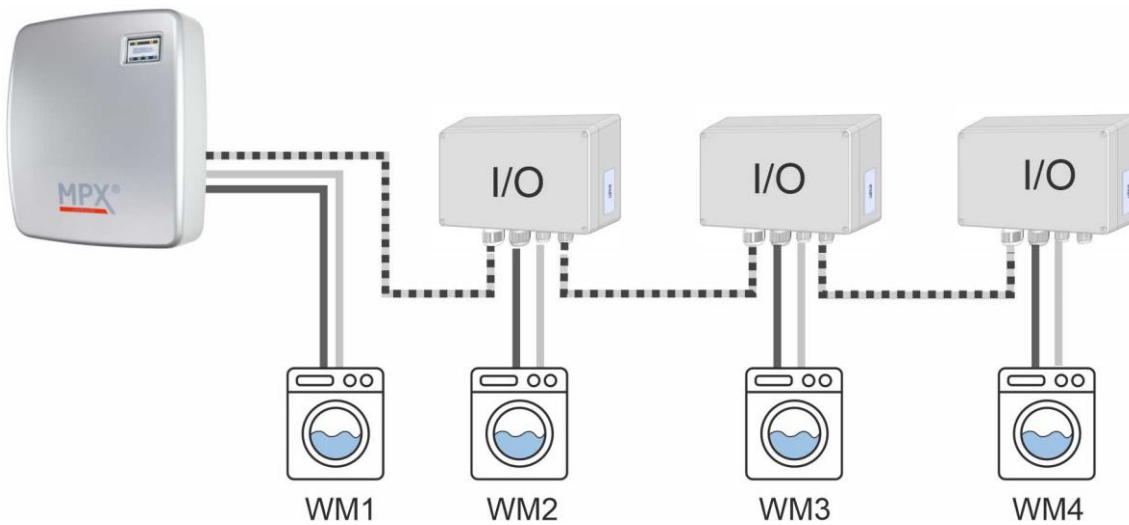
The MPX I/O module V3 connects to the MPX dosing system. With this module, up to six additional washing machines can be connected to the MPX dosing station.



	Bus cable
	Stop signal cable
	Control signal cable
I/O	I/O module
WM	Washing machine

### 5.1 Components

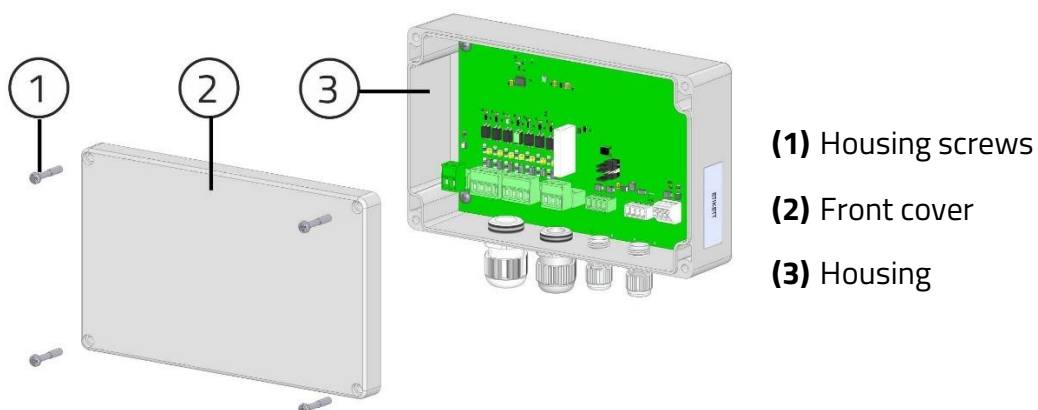

## 6 Installation

### 6.1 Installation location

- An installation location should be chosen that is not exposed to humidity, water, vapours, alkalis, acids, extreme hot or cold temperatures or mechanical stresses.
- The mounting surface should be flat and distortion-free.
- The mounting surface should be free of vibrations and shocks.

### 6.2 Installation

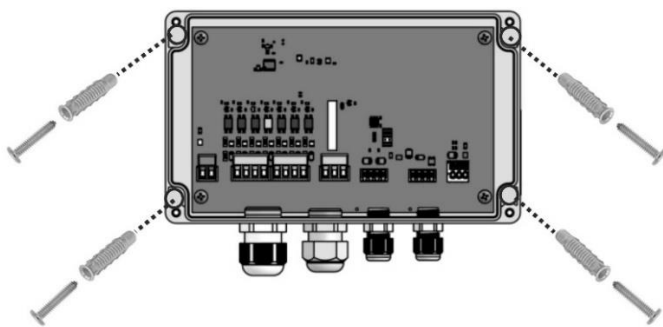

- ▶ Drill four 6 mm holes.
- ▶ Insert the four wall plugs into the holes.
- ▶ Fasten the I/O module V3 with the screws.

### 6.3 Electrical installation



#### **Authorised, qualified personnel only**

The electrical installation may only be carried out by an authorised and qualified electrician.



#### **Irreparable damage to the device!**

Incorrect connection of the bus causes a permanent malfunction!

The MPX I/O module may only be connected to MPX V3 dosing systems!



#### **Danger of death, electricity**

Before opening the device, disconnect the power supply to the device and the entire system, and make sure it cannot be switched back on.

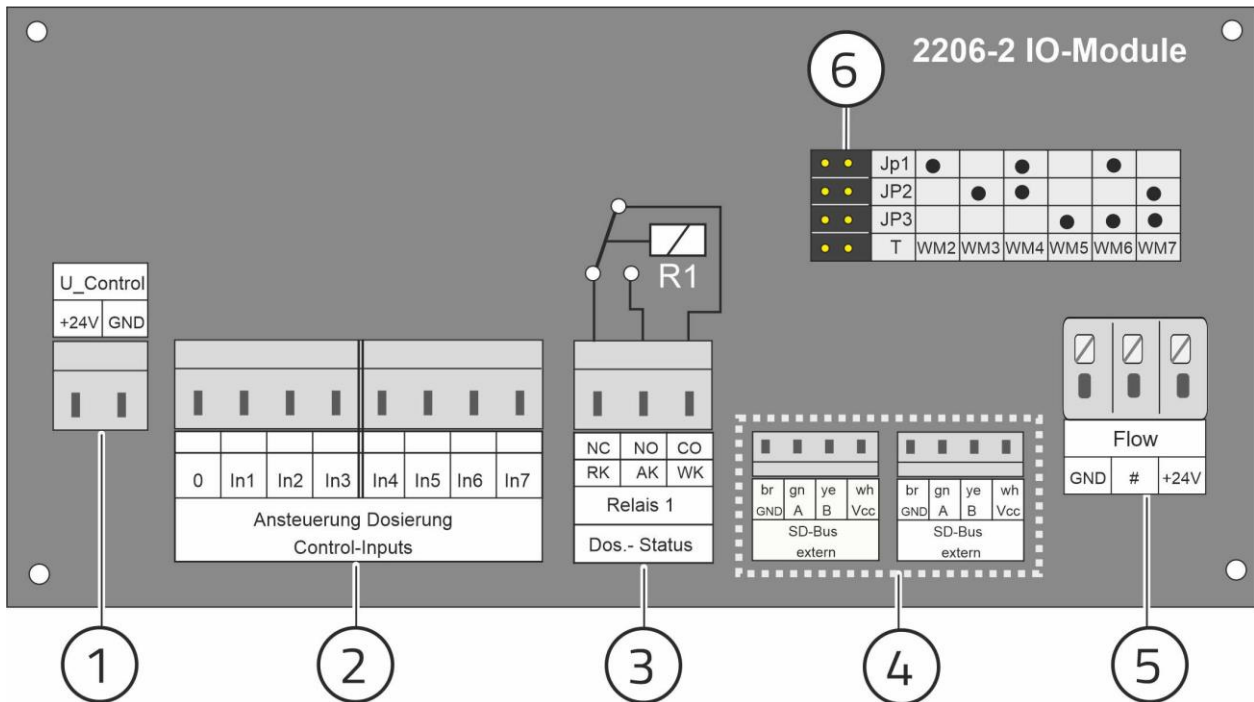

- 1 - Connection 24 V DC output (max. 20 mA)
- 2 - Connection for dosing control
- 3 - Stop signal connection (stop signal to the washing machine)  
 Connection WK and AK = normally open contact (NO)  
 Connection WK and RK = normally closed contact (NC)
- 4 - 2 SD bus external connections
- 5 - Flow meter connection (no function with this firmware)
- 6 - T-jumper (terminating jumper)

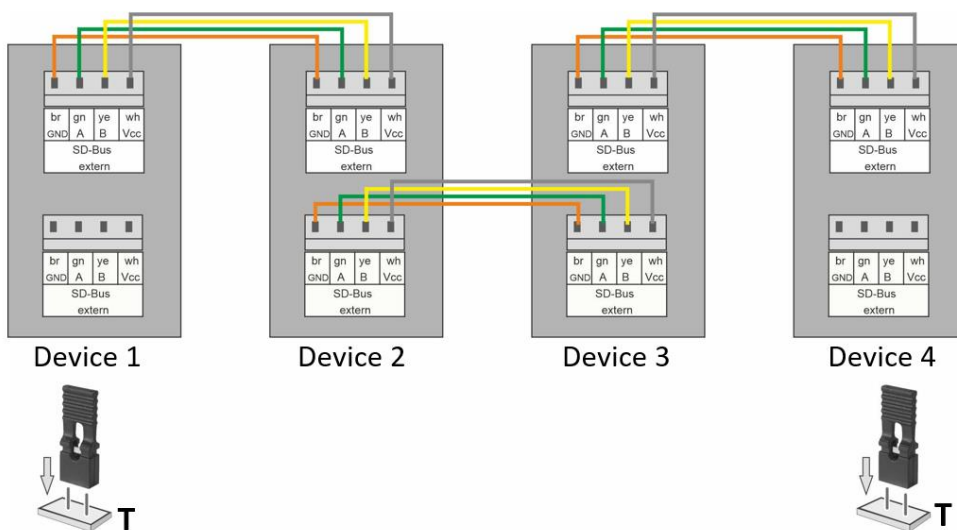

## ■ Bus termination

The start and end of the bus must be terminated.

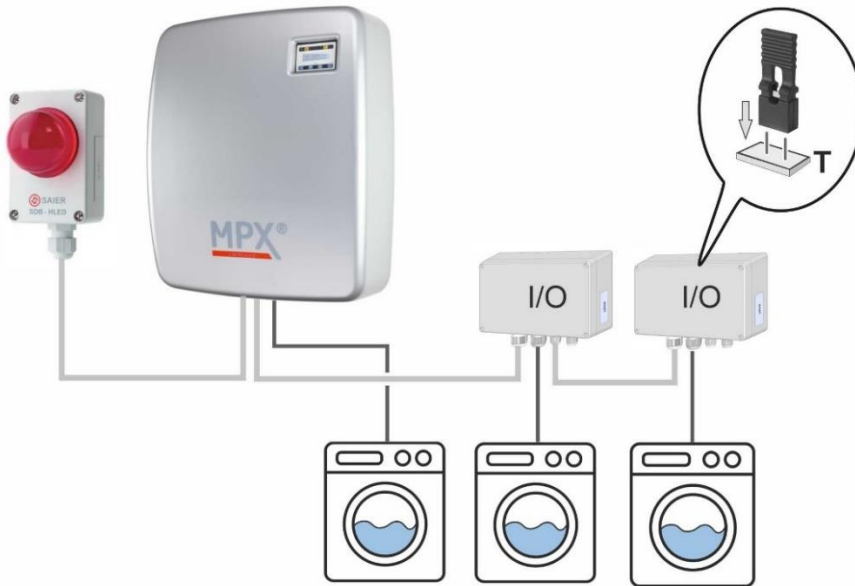

### Set T-jumpers!

If a flashing warning light is installed, this device should be connected to the MPX (first device on the bus). In this case, the T-jumper (terminating jumper) in the MPX must be taken out. A T-jumper must be fitted in the last device on the bus.

### Assignment of the I/O module to a washing machine

Each I/O module must be set up with an identifier for a washing machine. This is done by setting jumpers JP1, JP2 and JP3.

The label on the board shows which jumpers have to be set for which washing machine.



● ●	JP1	●		●		●	
● ●	JP2		●	●			●
● ●	JP3				●	●	●
● ●	T	WM2	WM3	WM4	WM5	WM6	WM7

## 7 Technical specifications

<b>Configuration</b>	Jumper	Washing machine addressing. Set terminating resistor.
<b>Electrical data</b>	Operating voltage: Input power: Control voltage: Signal detection time: Signal acceptance time: Signal time:	24 V DC 0.5 VA 12-240 V AC/DC < 500 ms Can be set in SSC software > 2 sec.
<b>Mechanical data</b>	Dimensions: Weight:	120 x 155 x 55 mm 0.4 kg
<b>Ambient conditions</b>	Ambient temperature range: Environmental stress:	+10 ... +45 °C Conforms to DIN EN 60068-2-38

## 8 Dismounting and disposal



### **Danger of death, electricity**

Before opening the device, disconnect the power supply to the device and the entire system, and make sure it cannot be switched back on.

1. Open the front cover.
2. Disconnect and remove the electrical wiring.
3. Unscrew the housing from the wall.

*The device is dismantled.*

### ■ Proper disposal

Dispose of the device, packaging and replaced parts in accordance with the regulations applicable in the country where the device was installed.



The device must not be disposed of with household waste.

## 9 Nameplate

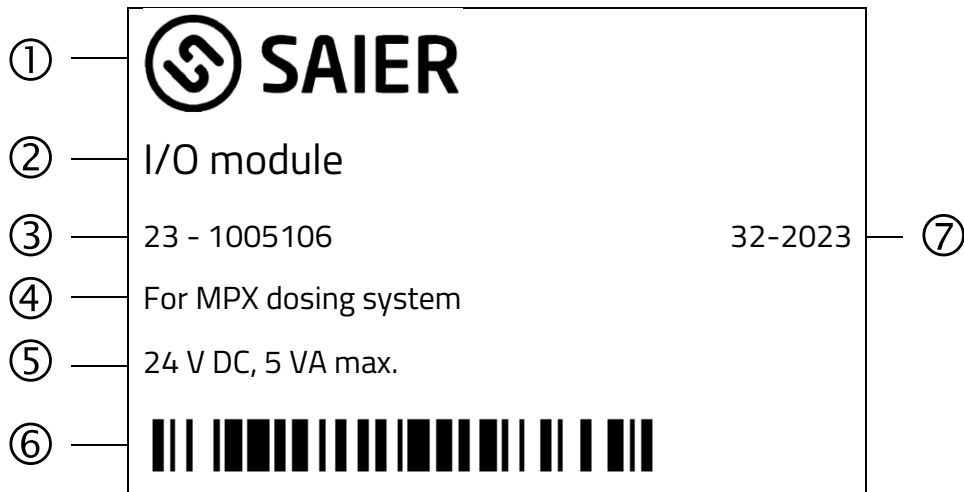

- 1 SAIER logo
- 2 Product name
- 3 Serial number
- 4 Note: Connect this device to MPX dosing systems only
- 5 Operating voltage, power specification
- 6 Barcode
- 7 Date code

# Manuel d'utilisation

- Version traduite en français à partir du manuel d'utilisation original en allemand –

MPX-I/O Modul V3

FR

## Crédits

SAIER Dosiertechnik GmbH  
Gewerbestrasse 71  
D-79194 Gundelfingen  
Allemagne

Téléphone +49 (0) 761 59 25 20  
Télécopie +49 (0) 761 58 49 09  
E-mail [info@saier.eu](mailto:info@saier.eu)

## Clause de non-responsabilité

Le plus grand soin a été accordé à la composition des illustrations et des textes. Cependant, nous ne pouvons totalement exclure la présence d'erreurs ou d'éventuelles modifications techniques. Nous n'offrons aucune garantie concernant la compilation des contenus.

En raison du développement continu du produit, certaines données présentes dans cette notice technique peuvent être modifiées sans avis préalable.

©2023 SAIER Dosiertechnik GmbH

Tous les droits restent réservés à la société SAIER Dosiertechnik GmbH, y compris les droits de reproduction photomécanique et d'enregistrement sur supports électroniques

## 1 Utilisation conforme

Le module E/S MPX V3 sert à raccorder d'autres machines à laver à la station de dosage MPX. Cet appareil **doit uniquement être raccordé et utilisé sur une installation de dosage MPX V3 de SAIER.**

Cet appareil ne peut être utilisé qu'avec le firmware et le logiciel suivants :

**Firmware :**                    **À partir de la version 1.75**

**Software SSC:**                **À partir de la version 1.35**

## 2 Clause de non-responsabilité

Toute utilisation autre ou allant au-delà de ce cadre est considérée comme non conforme à la destination de la pompe.

Le fabricant n'assume aucune responsabilité pour les dommages résultant d'une telle utilisation. Toute modification de l'appareil est interdite.

L'appareil ne doit pas être utilisé si son état technique n'est pas irréprochable et son fonctionnement parfaitement sûr. Toute utilisation abusive conduit à l'annulation de la garantie et de la responsabilité générale du fabricant.

L'appareil doit être installé par un personnel formé, qui veillera au respect des normes et des prescriptions applicables.

Pour garantir un fonctionnement et une sécurité de fonctionnement irréprochables, ainsi qu'une absence de panne aussi longue que possible, seules des pièces d'appareil testées et validées par SAIER Dosiertechnik GmbH doivent être utilisées.

Seuls peuvent être utilisés des accessoires dont l'utilisation avec l'appareil a été testée et validée par SAIER Dosiertechnik GmbH. En cas d'utilisation d'accessoires non reconnus, SAIER Dosiertechnik GmbH n'assurera aucune garantie concernant la sécurité de service et de fonctionnement de l'appareil.

Aucune demande de garantie ne sera acceptée en cas de dommages causés par l'utilisation d'accessoires non reconnus.

**La durée de la garantie s'étend sur 24 mois à partir de la livraison.**

### 3 Consignes de sécurité

#### ■ Types de dangers

Les types de dangers suivants peuvent se manifester lors de l'installation, du fonctionnement, de la réparation et de la mise au rebut de l'appareil :



#### **Danger de mort par électrocution !**

Avant d'ouvrir l'appareil, il convient de le mettre hors tension, tout comme l'ensemble de l'installation, et de s'assurer qu'ils ne puissent pas être rallumés.

#### ■ Notes d'information



#### **Information importante !**

Cette note d'information indique qu'en cas de non-observation, des dommages matériels ou financiers peuvent apparaître.



#### **Information !**





Ce symbole indique les informations utiles.

### 4 Contenu de la livraison



#### **Vérifier le contenu de la livraison !**

Le contenu de la livraison doit être vérifié dès l'arrivée de la marchandise, en se référant au bon de livraison. Les réclamations ultérieures ne pourront pas être prises en compte.

Quantité	Composants	
1	Module E/S MPX V3	
4	Chevilles 6 mm	
4	Vis	
3	Manuel d'utilisation	

## 5 Le système

Le module E/S MPX V3 est un module de raccordement pour le système de dosage MPX. Ce module permet de raccorder jusqu'à six autres machines à laver à la station de dosage MPX.

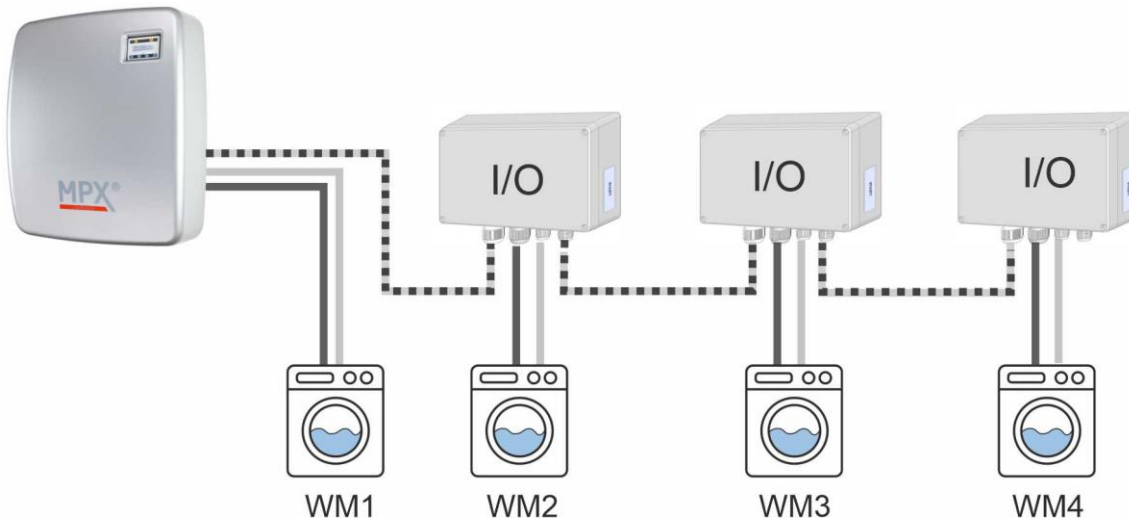

-----	Câble de bus
—————	Câble de signal d'arrêt
—————	Câble de signal de commande
E/S	Module E/S
ML	Machine à laver

### 5.1 Les composants

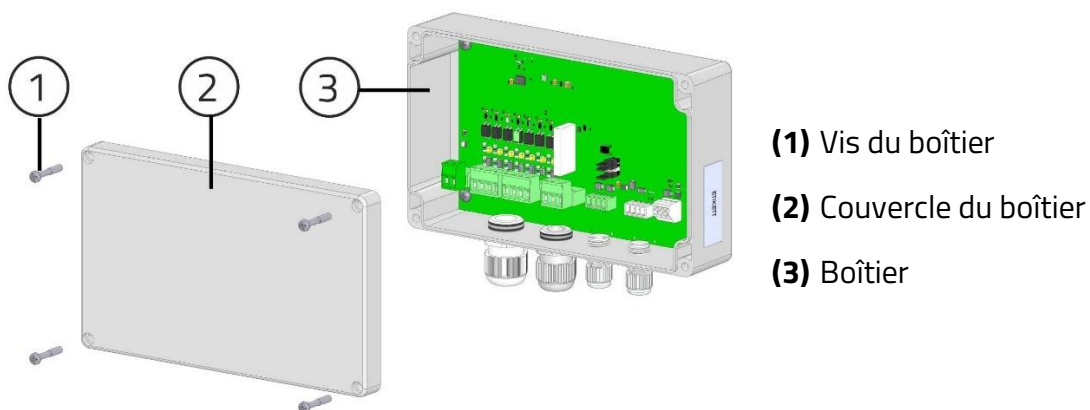

## 6 Installation

### 6.1 Lieu de montage

- Choisir le lieu de montage de sorte que l'appareil ne risque pas d'être endommagé par l'humidité, l'eau, des vapeurs, des produits alcalins ou acides, des températures ou des effets mécaniques inadaptées.
- La surface de montage doit être plane et exempte de déformations.
- La surface de montage ne doit être exposée ni aux vibrations, ni aux chocs.

### 6.2 Montage

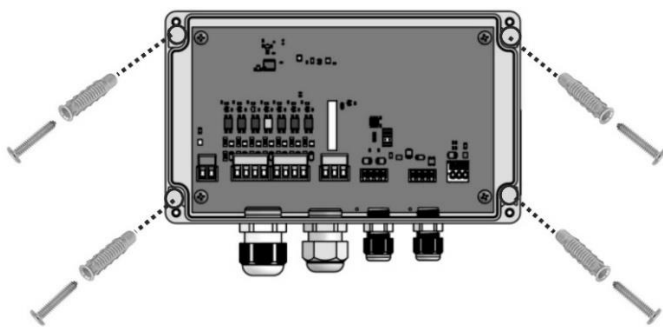

- ▶ Percer quatre trous de 6 mm.
- ▶ Pousser les quatre chevilles dans les trous.
- ▶ Fixer le module E/S V3 avec les vis.

### 6.3 Raccordement électrique



#### Seul un personnel qualifié est autorisé !

Le branchement électrique doit être effectué par un électricien autorisé et qualifié uniquement !



#### Destruction de l'appareil !

Un mauvais raccordement du bus provoque un dysfonctionnement durable !  
Le module E/S MPX doit uniquement être raccordé et utilisé sur des installations de dosage MPX V3 !



#### Danger de mort par électrocution !

Avant d'ouvrir l'appareil, il convient de le mettre hors tension, tout comme l'ensemble de l'installation, et de s'assurer qu'ils ne puissent pas être rallumés.

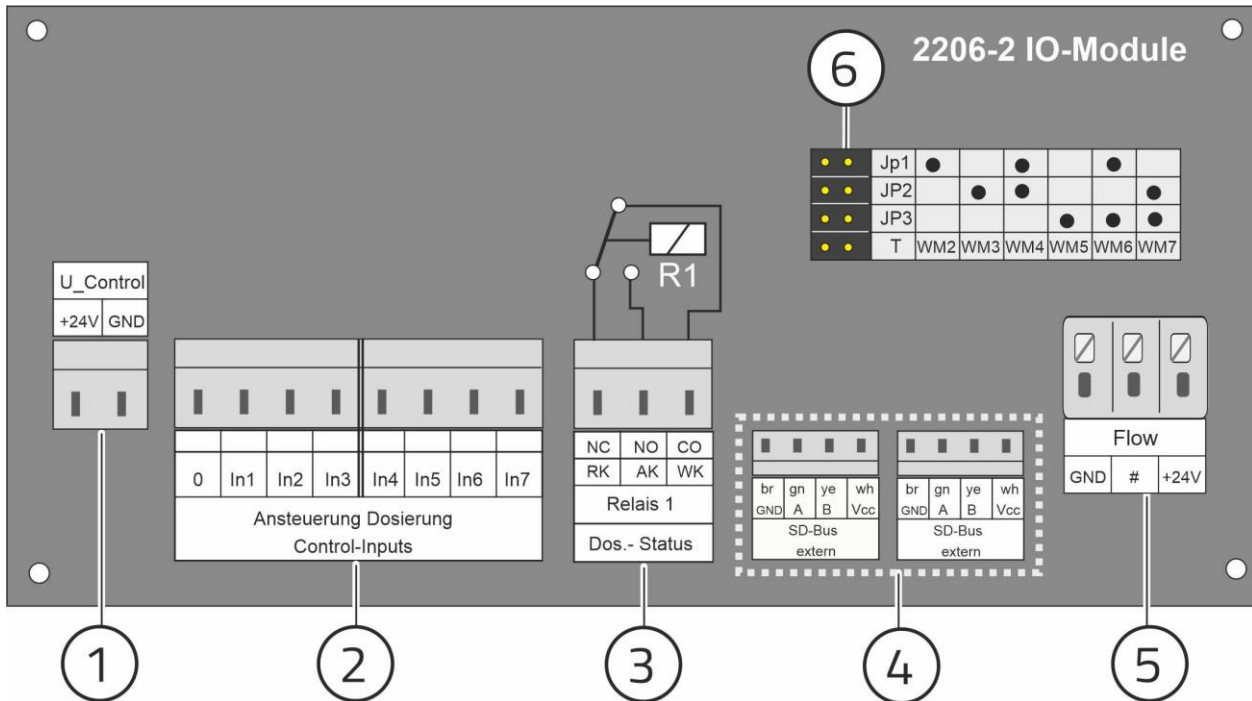

- 1 - Raccordement sortie 24V CC (max. 20 mA)
- 2 - Raccordement commande dosage
- 3 - Raccordement du signal d'arrêt (signal d'arrêt à la machine à laver)  
 Raccordement WK et AK = contact à fermeture (contact à fermeture)  
 Raccordement WK et RK= contact à ouverture (contact à ouverture)
- 4 - 2 raccordements bus SD externe
- 5 - Raccordement du débitmètre (pas de fonction avec ce firmware)
- 6 - Cavalier T (cavalier de terminaison)

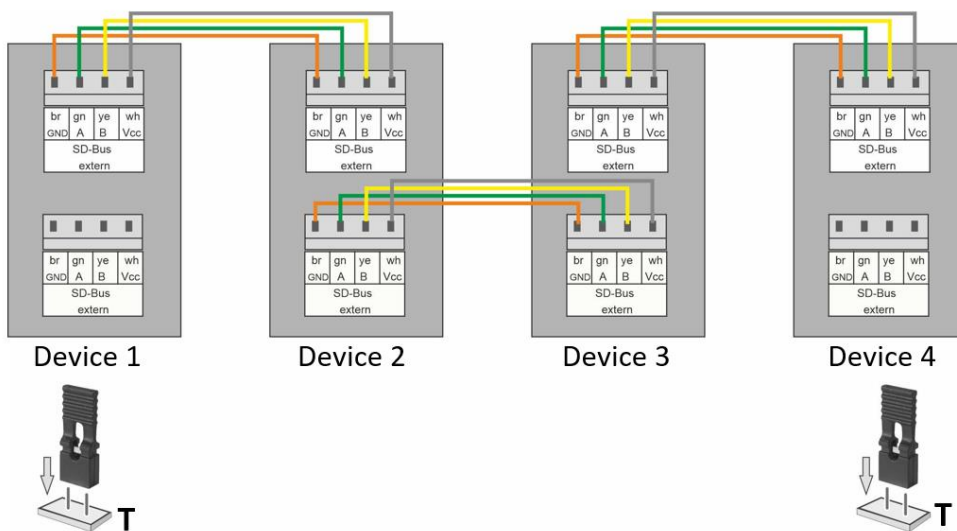

### ■ Terminaison du bus

Le début et la fin du bus doivent être terminés.

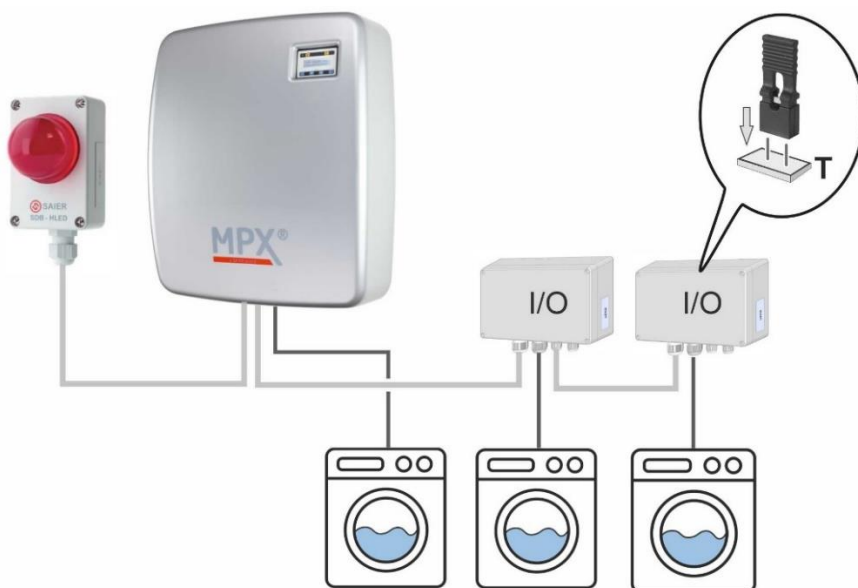

#### Placer un cavalier en T !

Si une lumière d'avertissement est installée, cet appareil doit être raccordé au MPX (premier appareil du bus). Le cavalier en T du MPX doit alors être retiré. Le cavalier en T doit être placé sur le dernier appareil du bus.

#### Attribution du module E/S à une machine à laver

Chaque module E/S doit être configuré avec un identifiant pour une machine à laver. Pour ce faire, il suffit de placer les cavaliers JP1, JP2 et JP3.

La légende sur la platine indique quels cavaliers doivent être placés pour quelle machine à laver.



● ●	JP1	●		●		●	
● ●	JP2		●	●			●
● ●	JP3				●	●	●
● ●	T	WM2	WM3	WM4	WM5	WM6	WM7

## 7 Données techniques

<b>Configuration</b>	Cavalier	Adressage de la machine à laver. Placer une résistance de terminaison.
<b>Données électriques</b>	Tension de service :	24 VCC
	Puissance absorbée :	0,5 VA
	Tension de commande :	12 – 240 V CA/CC
	Temps d'identification du signal :	< 500 ms
	Temps d'acceptation du signal :	Réglable dans le logiciel SSC
	Temps de signal :	> 2 sec.
<b>Données mécaniques</b>	Dimensions :	120 x 155 x 55 mm
	Poids :	0,4 kg
<b>Conditions environnementales</b>	Température environnementale autorisée :	+10 ...+45 °C
	Sollicitation au climat :	selon DIN EN 60068-2-38

## 8 Démontage et mise au rebut



### **Danger de mort par électrocution !**

Avant d'ouvrir l'appareil, il convient de le mettre hors tension, tout comme l'ensemble de l'installation, et de s'assurer qu'ils ne puissent pas être rallumés.

1. Ouvrir le couvercle du boîtier.
2. Démontez et retirez les câbles électriques.
3. Dévisser le boîtier du mur.

*L'appareil est démonté*

### ■ **Mise au rebut appropriée**

Éliminer l'appareil, l'emballage et les pièces remplacées conformément aux dispositions ayant cours dans le pays où l'appareil est installé.



Ne jamais jeter l'appareil avec les déchets ménagers.

## 9 Plaque signalétique

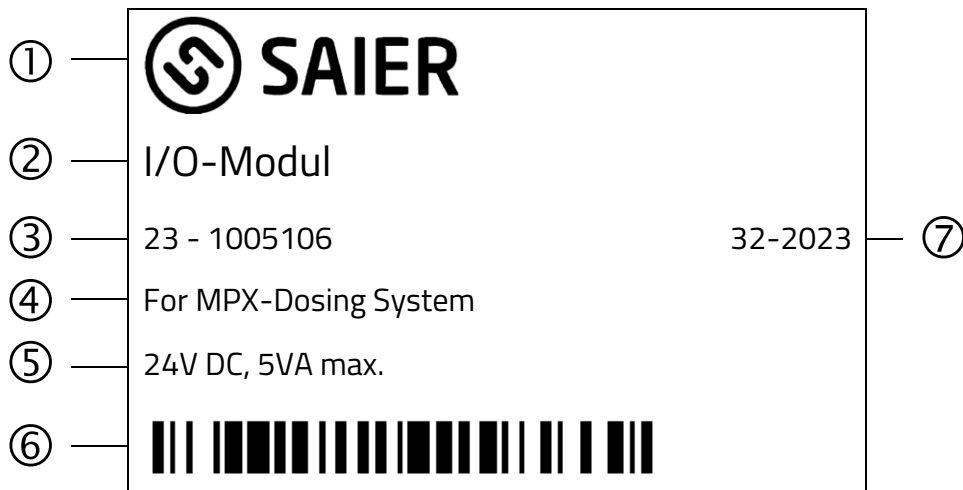

- 1 Logo SAIER
- 2 Nom de produit
- 3 Numéro de série
- 4 Remarque : cet appareil doit uniquement être raccordé à des installations de dosage MPX !
- 5 Tension de service, indication de la puissance
- 6 Code-barres
- 7 Code de date





SAIER Dosiertechnik GmbH

Gewerbestraße 71

D-79194 Gundelfingen

Tel. +49 (0) 761 59252-0

Fax +49 (0) 761 58490-9

[info@saier.eu](mailto:info@saier.eu)



1005839